

EN-CZ-DE-HR

Obsah

Pro uživatele	P.3-P.13
1. Všeobecné informace.....	- 3 -
1.1. Obsah	- 3 -
1.2. Provozní podmínky a rozsahy	- 3 -
1.3. Výhody různých provozních režimů	- 4 -
1.4. Prosím pozor.....	- 4 -
2. Obsluha	- 6 -
2.1. Upozornění před použitím	- 6 -
2.2. Pokyny k provozu.....	- 6 -
2.3. Pokročilá aplikace.....	- 9 -
2.4. Denní údržba a zazimování.....	- 11 -
3. Technická data	- 12 -
Pro instalatéry a profesionály	P.14-P.31
1. Přeprava.....	- 14 -
2. Instalace a údržba.....	- 14 -
2.1. Upozornění před instalací.....	- 14 -
2.2. Instalační pokyny.....	- 15 -
2.3. Kontrola po instalaci.....	- 18 -
2.4. Údržba a zazimování.....	- 19 -
3. Odstraňování běžných závad	- 20 -
4. Kód závady.....	- 21 -
Příloha 1: Schéma elektrického zapojení priority ohřevu (volitelně)	- 22 -
Příloha 2: Schéma elektrického zapojení priority ohřevu (volitelně)	- 23 -
Příloha 3: Schéma elektrického zapojení priority ohřevu (volitelně)	- 24 -
5. Stažení aplikace	- 25 -

Pečlivě si ji přečtěte a uschovejte pro další použití.

Tato příručka vám poskytne nezbytné informace pro optimální používání a údržbu. Tento spotřebič není určen pro použití osobami (včetně dětí) se sníženými fyzickými, smyslovými nebo duševními schopnostmi nebo s nedostatečnými zkušenostmi a znalostmi, pokud jim osoba odpovědná za jejich bezpečnost neposkytla dohled nebo je nepoučila o používání spotřebiče.



VAROVÁNÍ:

- a. Před instalací, použitím a údržbou si přečtěte následující pokyny.
 - b. Montáž, demontáž a údržbu musí provádět odborný personál v souladu s předpisy. Zkušební předpisy musí být provedena před a po instalaci.
1. Tepelné čerpadlo musí být instalováno nebo zlikvidováno odborníky a je zakázáno jednotku demontovat a znovu instalovat konečným uživatelem.
 - b. Předpřívodema odvodem vzduchu z tepelného čerpadla musí být volné místo viz návod.

2. Instalace

- a. Tento výrobek musí být chráněn před jakýmkoli zdrojem ohně.

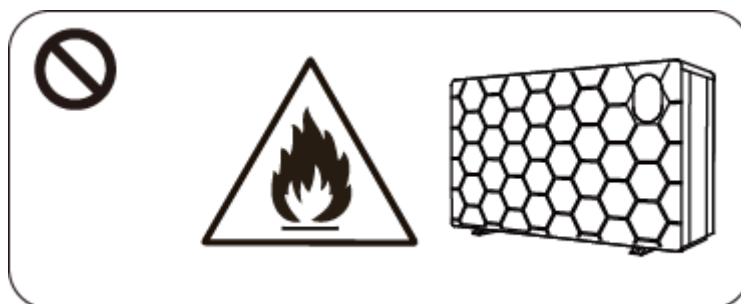

- b. Čerpadlo nesmí být instalováno v uzavřené místnosti.

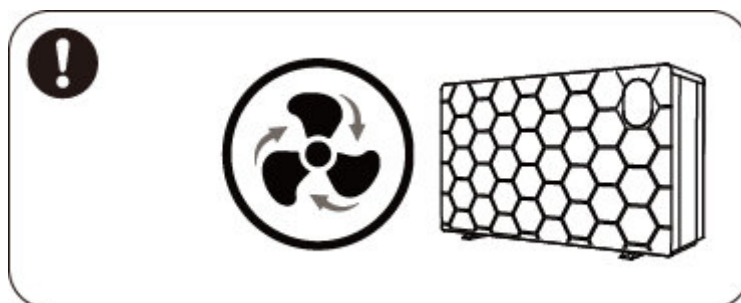

- c. Před svařováním vysajte kompletně chladivo. Svařování může provádět pouze odborník v profesionálním servisním středisku.

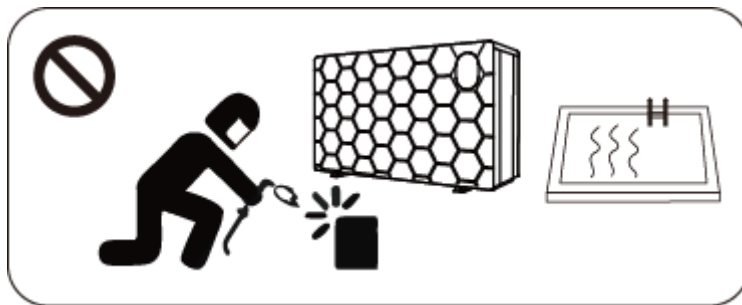

- d. Pokud dojde k úniku plynu, musí být tepelné čerpadlo odstaveno z provozu a jednotka musí být opravena v profesionálním servisním středisku.

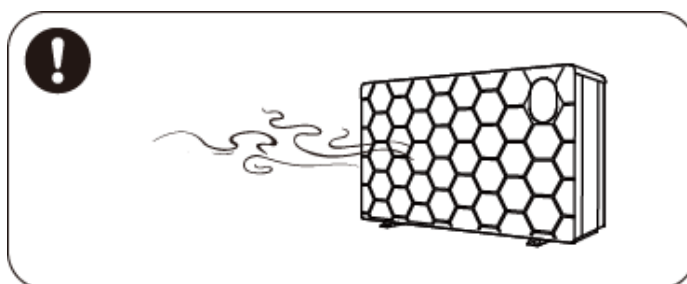

3. Přeprava a skladování

- Přeprava tepelných čerpadel není povolena v utěsněných prostorech.
- Připravě je nutné, pokud možno, dodržovat konstantní rychlost bez náhlé urychlení nebo brzdění, aby nedošlo k poškození zboží.
- Tepelné čerpadlo musí být dostatečně vzdáleno od možného zdroje požáru.
- Místo skladování musí být dobřevětráné. Vyžadováno je odvětrávací zařízení

4. Poznámky k údržbě

- Pokud je zapotřebí údržba nebo likvidace, obraťte se na autorizované servisní středisko
- Požadavek na kvalifikaci
Všichni provozovatelé, kteří likvidují plyn, musí mít platnou certifikaci.
- Při údržbě nebo při plnění plynu dodržujte požadavky výrobce. Viz návod k obsluze.

1. Všeobecné informace

1.1. Obsah

Po vybalení prosím zkontrolujte, zda máte všechny následující díly.

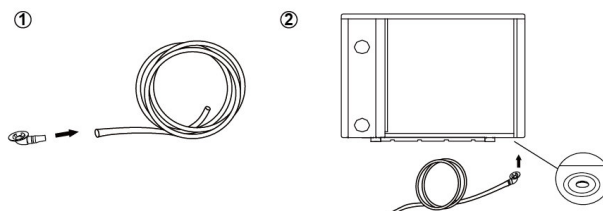
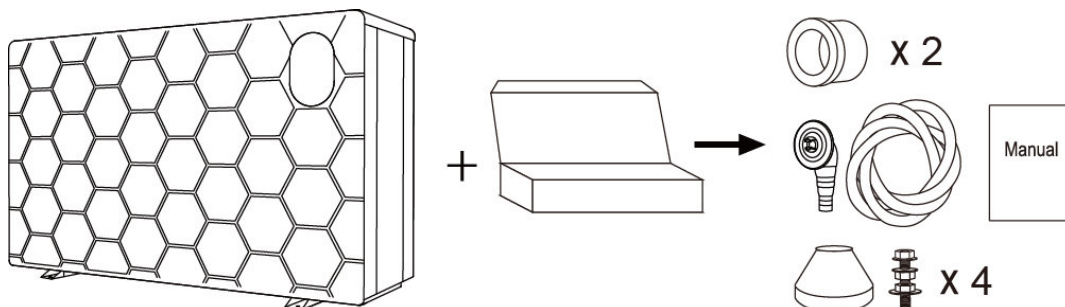

DŮLEŽITE:

Instalujte vodní svazy krok za krokem.

STEP 1

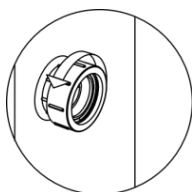

STEP 2

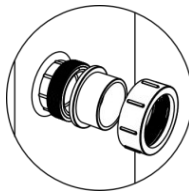

STEP 3

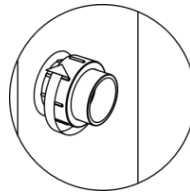



1.2. Provozní podmínky a rozsahy

POLOŽKY		ROZSAH
Provozní rozsah	Teplota vzduchu	-20 °C ~ 43 °C
Nastavení teploty	topení	18 °C ~ 40 °C
	chlazení	12 °C ~ 30 °C

Tepelné čerpadlo má ideální výkon při rozsahu teplot 15 °C ~ 25 °C

1.3. Výhody různých provozních režimů

Tepelné čerpadlo má tři funkce: Turbo, Smart a Silence. Každá má jinou výhodu v různých podmínkách.

REŽIM	VÝHODY
Turbo 	Výkon kompresoru: 120%~20% Rychlý ohřev, inteligentní optimalizace podle okolní teploty a teploty vody Efektivní úspora energie
chytrý 	Výkon kompresoru: 100%~20% Inteligentní optimalizace podle okolní teploty a teploty vody Energetická úspora
tichý režim 	Výkon kompresoru: 60%~20% Používejte v noci

1.4. Prosím pozor

⚠ Toto tepelné čerpadlo má paměťovou funkci pro případ vypnutí napájení.

Při obnovení napájení se čerpadlo automaticky restartuje.

1.4.1. Tepelné čerpadlo se dá používat jen pro ohřev vody v bazénu. NIKDY se nesmí používat pro ohřev jiných, hořlavých nebo kalných kapalin.

1.4.2. Tepelné čerpadlo nezvedejte při přemísťování za vodní přípojku, neboť tak dojde k poškození titanového tepelného výměníku uvnitř tepelného čerpadla.

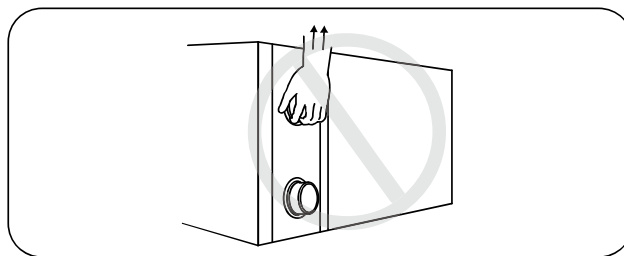

1.4.3. Neumísťujte překážky před vstup a výstup vzduchu tepelného čerpadla.

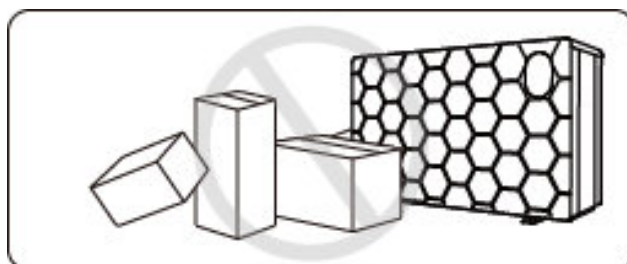

1.4.4. Nestrkejte nic do vstupu nebo výstupu, neboť to může vést ke snížení účinnosti tepelného čerpadla nebo jeho zastavení.

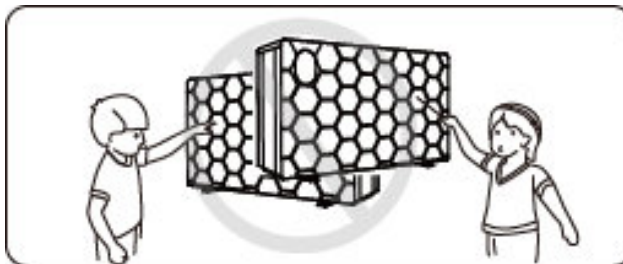

1.4.5. V blízkosti tepelného čerpadla nepoužívejte ani neskladujte hořlavé plyny nebo kapaliny, jako jsou rozpouštědla, barvy a palivo, aby nedošlo k požáru.

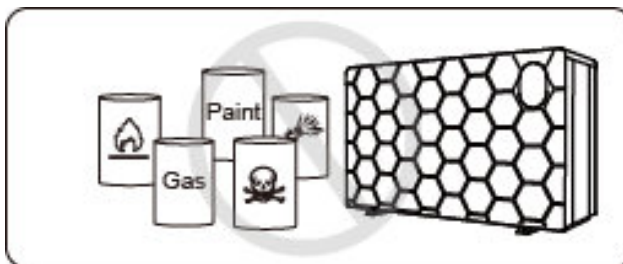

1.4.6. Při jakýchkoli neobvyklých projevech, například nenormálním hluku, zápachu, kouři a elektrickém probíjení vypněte okamžitě síťové napájení a obraťte se na svého místního prodejce. Nepokoušejte se tepelné čerpadlo sami opravovat.

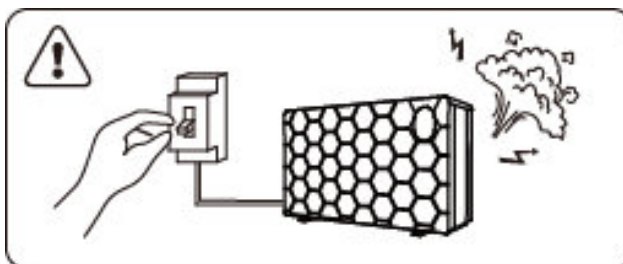

1.4.7. Hlavní spínač musí být umístěn mimo dosah dětí.

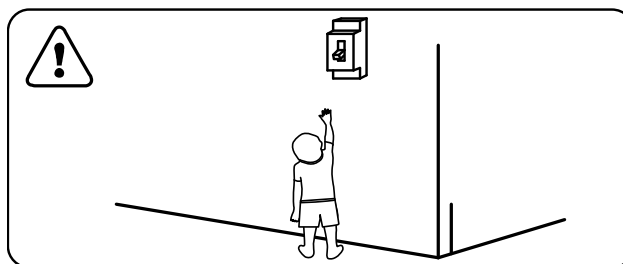

1.4.8. Při bouřce prosím vypněte napájení.

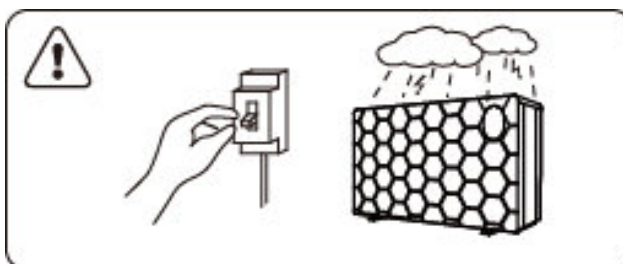

1.4.9. Pamatujte prosím na to, že následující kódy nepředstavují závadu.

POPIS	KÓD
Nízký, nebo žádný průtok vody	E3
Upozornění na odmrazování	Ed
Mimo provozní rozsah	Eb
Nedostatečný průtok vody nebo zablokované oběhové čerpadlo	E6
Nenormální výkon	E5





2. Obsluha

2.1. Upozornění před použitím

- ① Pro zajištění delší životnosti, prosím ujistěte se, že čerpadlo je zapnuté dříve než se zapne tepelné čerpadlo a zároveň v okamžiku, kdy se vypne tepelné čerpadlo, vypne se také čerpání vody.
- ② Ujistěte se, že systém potrubí neteče, poté odemkněte display a nastartování tepelného čerpadla.

2.2. Pokyny k provozu



Symbol	Označení	Funkce
	ON/OFF	1. Zapnout / Vypnout 2. Nastavení WiFi
	Zamknout/ Odemknout výběr režimu	1. Zmáčkněte na 3 vteřiny „Odemknout“ k odemknutí nebo zamknutí obrazovky. 2. Jakmile je display odemčen, zmáčkněte dané tlačítko a vyberte program. Auto (12~40°C) Topení (18~40°C) Chlazení (12~30°C)
	Rychlost	Vyberte „Smart“ program nebo „Tichý“ „Turbo“ program
	Nahoru / Dolů	Nastavení teploty

Poznámky: Tlačítko  bude svítit po celou dobu zapnutí.

① Pohotovostní zobrazení obrazovky:

Když je obrazovka uzamčena, kontrolka tlačítka zhasne.

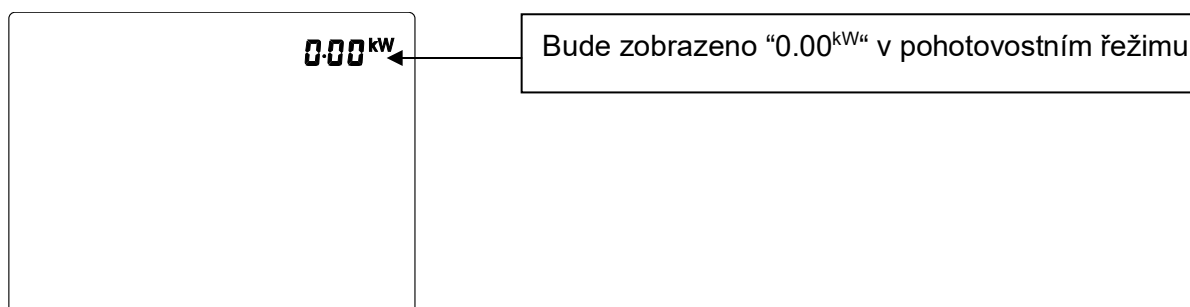

② Uzamčení obrazovky:

a. Jestliže nenastane žádná aktivita během 30ti vteřin, obrazovka se zamkne.

b. Když je tepelné čerpadlo vypnuté, obrazovka bude černá a bude ukazovat "0%" nebo "0.00 kW".

c. Zmáčkní  na 3 vteřiny k uzamčení a vypnutí obrazovky.

③ Odemčení obrazovky:





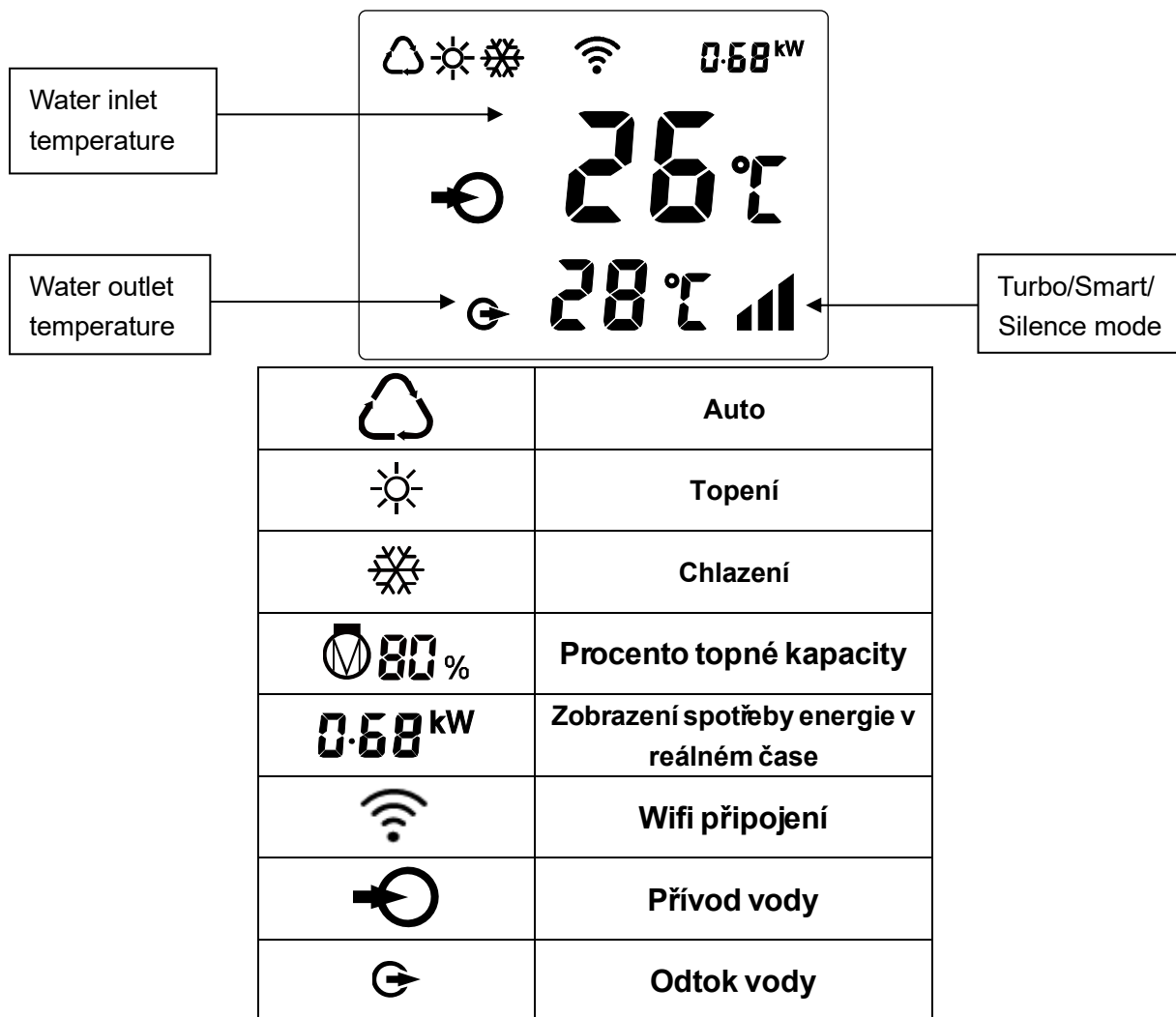

a. Zmáčkní  na 3 vteřiny k odemčení a rozsvícení obrazovky.

b. Pouze v případě odemčené obrazovky je možné používat ostatní tlačítka.



1. Zapnutí: Zmáčkní na 3 vteřiny k rozsvícení obrazovky, potom zmáčkní k zapnutí samotného tepelného čerpadla.
2. Nastavte teplotu: Když je obrazovka odemknutá, zmáčkněte nebo k zobrazení teploty a nebo její nastavení.
3. Přepínání spotřeby energie v reálném čase a topného výkonu v procentech: Stiskněte a 5 sekund pro přepnutí mezi zobrazením spotřeby energie v reálném čase a zobrazením procent topného výkonu v procentech.
4. Výběr režimu: Stiskni pro výběr režimu
 - a. Auto : nastavitelná teplota o rozsahu 12~40°C
 - b. Topení : nastavitelná teplota o rozsahu 18~40°C
 - c. Chlazení : nastavitelná teplota o rozsahu 12~30°C





5. Výběr programu Turbo, Smart, Silence nebo Tichý:

Při zmáčknutí  vstoupíte do „Turbo modu“ a na displeji se ukáže ikona . Při opětovném zmáčknutí  vstoupíte do „Tichého modu“ a na displeji se ukáže ikona . Třetím stisknutím  vstoupíte do „Smart modu“ a na displeji se ukáže ikona .

Upozornění:



6. Rozmrazování

a. Samorozmrazování: Když se tepelné čerpadlo rozmrazuje tak bliká ikona . Po rozmrazení  přestane blikat.

b. Nucené rozmrazování: Když je tepelné čerpadlo zapnuté, zmáčkněte  a  společně. Za 5 vteřin začne rozmrazování a  bude blikat. Po rozmrazení  ikona přestane blikat.

(Pozn.: interval nuceného rozmrazování by měl být delší než 30 minut a kompresor by měl pracovat déle než 10 minut)

7. Převod teploty mezi °C a °F: Pro





zapnutí stiskněte tlačítko  a  "současně po dobu 5 sekund

8. Nastavení WiFi





Prosím laskavě zkontrolujte poslední stránku.

2.3. Pokročilá aplikace

2.3.1 Kontrola parametrů

- Stisknutím  a  na 5 sekund vstoupíte do stavu "Kontrola parametrů", na obrazovce se zobrazí kód parametru "P0" a hodnota parametru "0", například "P0 0", což znamená, že vodní čerpadlo běží nepřetržitě.
- Ve stavu "Kontrola parametrů" zkontrolujte parametry stisknutím tlačítka  nebo .





2.3.2 Úprava parametrů

Ve stavu "Kontrola parametrů" stiskněte  pro vstup do režimu "Změna parametrů", stiskněte  nebo  pro změnu hodnot, poté stiskněte  pro potvrzení a ukončení režimu "Změna parametrů", stiskněte  pro ukončení stavu "Kontrola parametrů".

2.3.3 Seznam parametrů

NE.	Obsah	Nastavení rozsahu	Délka kroku
P0	Způsob chodu vodního čerpadla	0: Nepřetržitě 1: Regulace teploty vody 2: Řízení času / teploty vody	1
P1	Nastavení času (k dispozici pouze tehdy, když je způsob chodu vodního čerpadla nastaven na "2")	10 ~ 120 min	5 minut
P2	Doba nepřetržitého chodu kompresoru mezi režimy odmrazování	30 ~ 90 min	1 min
P3	Odmrazování Vstupní teplota	-17~0°C / 1~32°F	1°C / 1°F
P4	Maximální doba provozu odmrazování	1 ~ 12 min	1 min
P5	Odmrazování Výstupní teplota	8 ~ 30°C / 46 ~ 86°F	1°C / 1°F

2.3.4 Kontrola stavu běhu

Stiskněte na 5 sekund tlačítko , vstupte do režimu "Kontrola stavu běhu" a na obrazovce se střídavě zobrazuje stavový bod "C0" a jeho odpovídající hodnota. Zkontrolujte všechny stavové body a jim odpovídající hodnoty prostřednictvím  nebo , Stisknutím  ukončete režim "kontroly běžícího stavu".

Kontrolní seznam spuštěného stavu

Symbol	Obsah	Jednotka
C0	Teplota vstupní vody	° C/°F
C1	Výstupní teplota vody	° C/°F
C2	Okolní teplota.	° C/°F
C3	Teplota výfuku.	° C/°F
C4	Teplota vnějšího potrubí cívky (výparník)	° C/°F
C5	Teplota zpátečky plynu	° C/°F
C6	Teplota vnitřního potrubí cívky (titanový výměník tepla)	° C/°F
C9	Teplota chladicí desky	° C/°F
C10	Elektronické otevírání expanzního ventilu.	P
C11	Rychlost ventilátoru DC.	(r/min)

2.4. Denní údržba a zazimování

2.4.1. Denní údržba

! Nezapomeňte prosím odpojit elektrické napájení tepelného čerpadla.

- Výparník prosím vyčistěte čistícími prostředky pro domácnost nebo čistou vodou, NIKDY nepoužívejte benzín, rozpouštědla nebo paliva.
- Šrouby, kabely a přípojky pravidelně kontrolujte.

2.4.2. Zazimování

V zimním období, pokud neplavete, prosím odpojte elektrickou přípojku a vypusťte vodu z tepelného čerpadla. Při používání tepelného čerpadla při teplotách pod 2 °C zajistěte trvalý průtok vody.

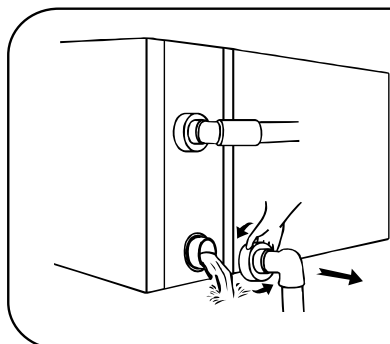

! Důležité:

Odšroubujte vodní přípojku vstupního potrubí aby vytekla voda. Pokud voda v zařízení v zimě zmrzne, může dojít k poškození titanového výměníku.

3. Technická data

Model	X20-09C	X20-11C	X20-14C	X20-16C	X20-18C	X20-22C
Doporučený objem bazénu (m ³)	18~35	25~40	30~50	35~60	40~65	45~75
Pracovní teplota vzduchu (°C)	-20 ~43					
Provozní podmínky: vzduch 26°C, voda 26°C, vlhkost 80%						
Výkon kompresoru (kW) Turbo režim	9.5	11.5	14.0	16.5	18.5	22.0
Výkon kompresoru (kW) tichý režim	8.0	9.0	12.0	14.0	15.4	18.0
COP	19.5~7.3	20.2~7.6	20.0~7.8	20.5~7.4	19.6~7.2	21~7.4
C.O.P při 50% rychlosti	14.6	15.0	15.2	15.1	14.8	15.3
C.O.P při 20% rychlosti	19.5	20.2	20.0	20.5	19.6	21.0
Provozní podmínky: vzduch 15°C, voda 26°C, vlhkost 70%						
Výkon kompresoru (kW) Turbo režim	6.5	7.7	9.2	11.0	12.5	14.8
Výkon kompresoru (kW) tichý režim	5.4	6.4	7.5	9.2	10.4	12.5
COP	8.0~5.2	8.7~5.6	8.1~5.4	9.0~5.3	8.2~5.1	9.0~5.4
C.O.P při 50% rychlosti	7.2	7.5	7.3	7.7	7.3	7.6
C.O.P při 20% rychlosti	8.0	8.7	8.1	9.0	8.2	9.0
Provozní podmínky: vzduch 7°C, voda 26°C, vlhkost 90%						
Výkon kompresoru (kW) Turbo režim	5.0	6.6	7.4	9.2	10.5	11.8
COP	7.1~4.5	7.2~4.9	7.1~4.6	7.2~4.6	7.0~4.4	7.4~4.5
Provozní podmínky: vzduch 35°C, voda 28°C, Humidity 80%						
Chladicí výkon (kW)	4.5	5.0	6.5	9.0	10.3	11.5
Hladina akustického tlaku 1m dB(A)	36.6~43.4	37.7~44.8	37.8~45.9	41.0~46.7	41.5~47.3	41.9~49.5
Hlučnost při 50% kapacita na 1m dB(A)	37.6	38.8	40.3	42.7	42.5	43.3
Hladina akustického tlaku 10m dB(A)	16.6~23.4	17.7~24.8	17.8~25.9	21.0~26.7	21.5~27.3	21.9~29.5
Elektrické napájení	230V /1 Ph/ 50Hz					
Jmenovitý vstupní výkon (kW) při teplotě vzduchu 15°C	0.14~1.25	0.15~1.38	0.19~1.7	0.20~2.08	0.25~2.45	0.27~2.74
Jmenovitý vstupní proud (A) při teplotě vzduchu 15°C	0.61~5.43	0.65~6.00	0.83~7.39	0.87~9.04	1.09~10.65	1.17~11.9
Doporučený průtok vody (m ³ /h)	2~4	2~4	3~4	4~6	4~6	6.5~8.5
Rozměry vstupního - výstupního vodního potrubí (mm)	50					
Čisté rozměry DxŠxV (mm)	910×432×660	910×432×660	945×432×660	1045×432×660	1045×432×660	1195×432×760
Čistá hmotnost (kg)	63	63	65	72	73	82

Model	X20-26 C	X20-26 CT	X20-32 C	X20-32 CT	X20-40 CT
Doporučený objem bazénu (m ³)	55~90	55~90	65~105	65~105	75~120
Pracovní teplota vzduchu (°C)	-20 ~43				
Provozní podmínky: vzduch 26°C, voda 26°C, vlhkost 80%					
Výkon kompresoru (kW) Turbo režim	26.5	26.5	32.0	32.0	40.0
Výkon kompresoru (kW) tichý režim	22.5	22.5	27.5	27.5	35.0
COP	20.7~7.5	19.3~7.4	20.0~7.3	19.8~7.3	19.5~7.3
C.O.P při 50% rychlosti	15.2	15.2	15.1	15.1	15.0
C.O.P při 20% rychlosti	20.7	19.3	20.0	19.8	19.5
Provozní podmínky: vzduch 15°C, voda 26°C, vlhkost 70%					
Výkon kompresoru (kW) Turbo režim	18.2	18.2	22.3	22.3	28.5
Výkon kompresoru (kW) tichý režim	15.0	15.0	18.5	18.5	24.0
COP	9.5~5.5	9.3~5.5	8.3~5.4	8.3~5.4	8.2~5.0
C.O.P při 50% rychlosti	8.0	8.0	7.6	7.6	7.5
C.O.P při 20% rychlosti	9.5	9.3	8.3	8.3	8.2
Provozní podmínky: vzduch 7°C, voda 26°C, vlhkost 90%					
Výkon kompresoru (kW) Turbo režim	15.5	15.5	17.8	17.8	22.8
COP	7.3~4.7	7.2~4.5	7.3~4.7	7.0~4.5	7.0~4.3
Provozní podmínky: vzduch 35°C, voda 28°C, Humidity 80%					
Chladicí výkon (kW)	13.0	13.0	15.0	15.0	19.5
Hladina akustického tlaku 1m dB(A)	39.7~49.8	39.7~49.8	42.1~50.3	42.1~50.3	41.5~50.5
Hlučnost při 50% kapacita na 1m dB(A)	43.1	43.1	45.2	45.2	42.5
Hladina akustického tlaku 10m dB(A)	19.7~29.8	19.7~29.8	22.1~30.3	22.1~30.3	21.5~30.5
Elektrické napájení	230V /1 Ph / 50Hz	400V /3 Ph / 50Hz	230V /1 Ph / 50Hz	400V /3 Ph / 50Hz	
Jmenovitý vstupní výkon (kW) při teplotě vzduchu 15°C	0.32~3.31	0.32~3.31	0.46~4.1	0.46~4.1	0.60~5.7
Jmenovitý vstupní proud (A) při teplotě vzduchu 15°C	1.39~14.4	0.46~4.78	2.01~17.8	0.66~5.91	0.87~8.22
Doporučený průtok vody (m ³ /h)	8~10	8~10	10~12	10~12	12~18
Rozměry vstupního - výstupního vodního potrubí (mm)	50				
Čisté rozměry DxŠxV (mm)	1072×536× 956	1072×536× 956	1264×536× 956	1264×536× 956	1364×536× 956
Čistá hmotnost (kg)	100	111	122	132	147

1. Uvedené hodnoty jsou platné za ideálních podmínek: bazén zakrytý tepelně izolačním krytem, filtrační systém běžící minimálně 15 hodin denně.
2. Souvisejí parametry podléhají pravidelným změnám v rámci technických zlepšení bez předchozího oznámení. Podrobnosti naleznete na typovém štítku.

1. Přeprava

1.1. Skladování nebo přeprava tepelného čerpadla musí probíhat ve vzpřímené poloze.

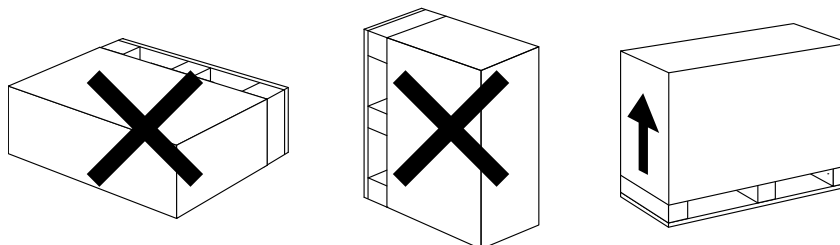

1.2. Tepelné čerpadlo při přemísťování nezvedejte za vodní přípojku, neboť tak dojde k poškození titanového tepelného výměníku uvnitř tepelného čerpadla.

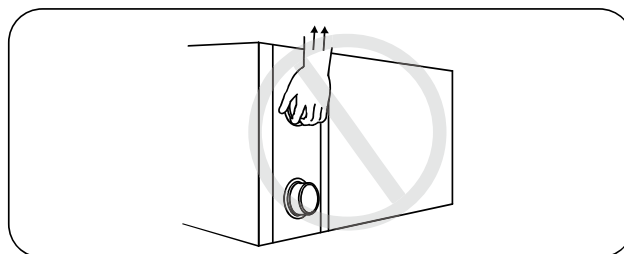

2. Instalace a údržba

⚠ Čerpadlo musí být instalováno profesionálním týmem. Uživatelé nejsou oprávněni provádět instalaci sami, neboť při tom může dojít k poškození tepelného čerpadla a ohrožení bezpečnosti uživatele.

2.1. Upozornění před instalací

2.1.1. Vstupní a výstupní vodní přípojka nemůže nést tíhu hadic. Tepelné čerpadlo musí být připojeno trubkami vyvěšenými v objímkách!

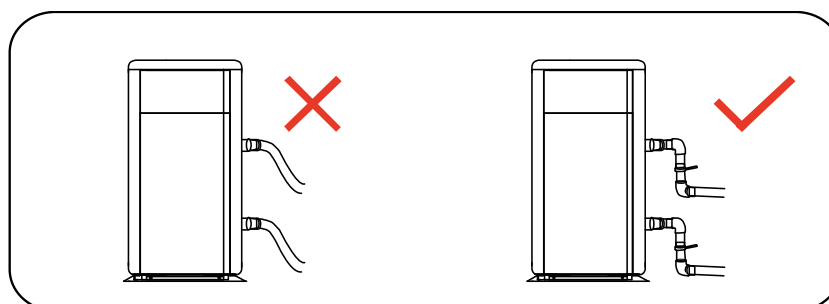

2.1.2. Pro zajištění topné účinnosti musí být délka vodního potrubí mezi bazénem a tepelným čerpadlem $\leq 10\text{m}$.

2.2. Instalační pokyny

2.2.1. Umístění a rozměry

⚠ Aby se zabránilo recirkulaci vzduchu, mělo by být tepelné čerpadlo instalováno na místě s dobrým větráním nebo by mělo být vyhrazeno dostatečné místo pro instalaci a údržbu. Viz schéma níže:

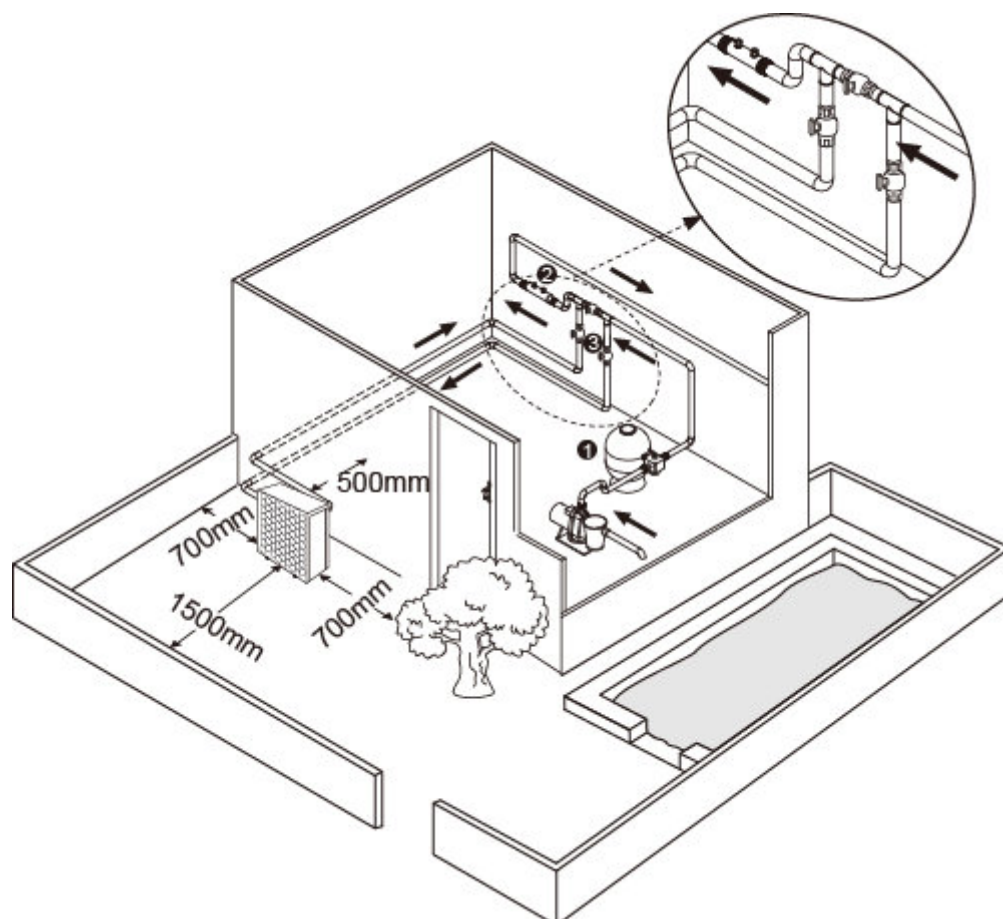

*Minimální vzdálenost

- ❶ Filtr
- ❷ Vodní procesor
- ❸ Vodní spínač

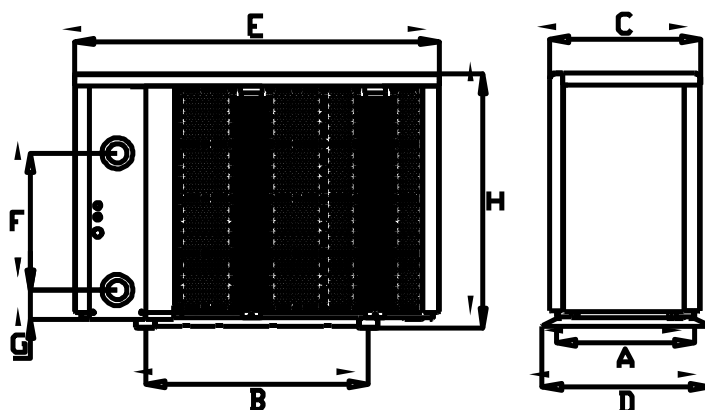

	Rozměry =MM	A	B	C	D	E	F	G	H
MODEL	X20-09C	402	539	389	432	910	300	73	660
	X20-11C	402	539	389	432	910	300	73	660
	X20-14C	402	574	389	432	945	340	73	660
	X20-16C	402	674	389	432	1045	370	73	660
	X20-18C	402	674	389	432	1045	380	73	660
	X20-22C	402	824	389	432	1195	470	73	760
	X20-26C	511	700	498	536	1072	550	73	956
	X20-26CT	511	700	498	536	1072	550	73	956
	X20-32C	511	891	498	536	1264	570	73	956
	X20-32CT	511	891	498	536	1264	570	73	956
	X20-40CT	511	991	498	536	1364	670	73	956

※ Výše uvedené údaje podléhají změnám bez upozornění.

2.2.2. Instalace tepelného čerpadla.

- Rám musí být upevněn šrouby (M10) k betonovému základu nebo držákům. Betonový základ musí být pevný; držák musí být dostatečně pevný a chráněn proti korozi;
- Tepelné čerpadlo vyžaduje oběhové čerpadlo (není součástí dodávky). Doporučený průtok čerpadla: viz technické parametry, maximální výtlačná výška $\geq 10\text{m}$
- Při běžícím tepelném čerpadle vytéká na dně zkondenzovaná voda, dejte na to prosím pozor. Kondenzační hadici (v příslušenství) zasuňte do otvoru a dobře upevněte, pak hadici připojte k odtoku zkondenzované vody.

2.2.3. Elektrické připojení a ochranná zařízení a specifikace kabelů

- Připojte k odpovídajícímu elektrickému napájení, napětí musí odpovídat jmenovitému napětí zařízení.
- Tepelné čerpadlo správně uzemněte.
- Elektrické zapojení musí být provedeno profesionálním technikem podle schématu elektrického zapojení.
- Použijte jistič podle místních předpisů za proudový chránič $\leq 30\text{mA}$.

- Umístění silového a signálního kabelu musí být provedeno správně a nesmí se navzájem ovlivňovat. S ohledem na podmínky prostředí (okolní teplota, přímé sluneční záření, déšť, napětí v síti, délka kabelu atd.) lze vhodně zvětšit průřez kabelu. S ohledem na podmínky prostředí (okolní teplota, přímé sluneční záření, déšť, napětí v síti, délka kabelu atd.) lze vhodně zvětšit průřez kabelu.

1. Připojení napájecího kabelu

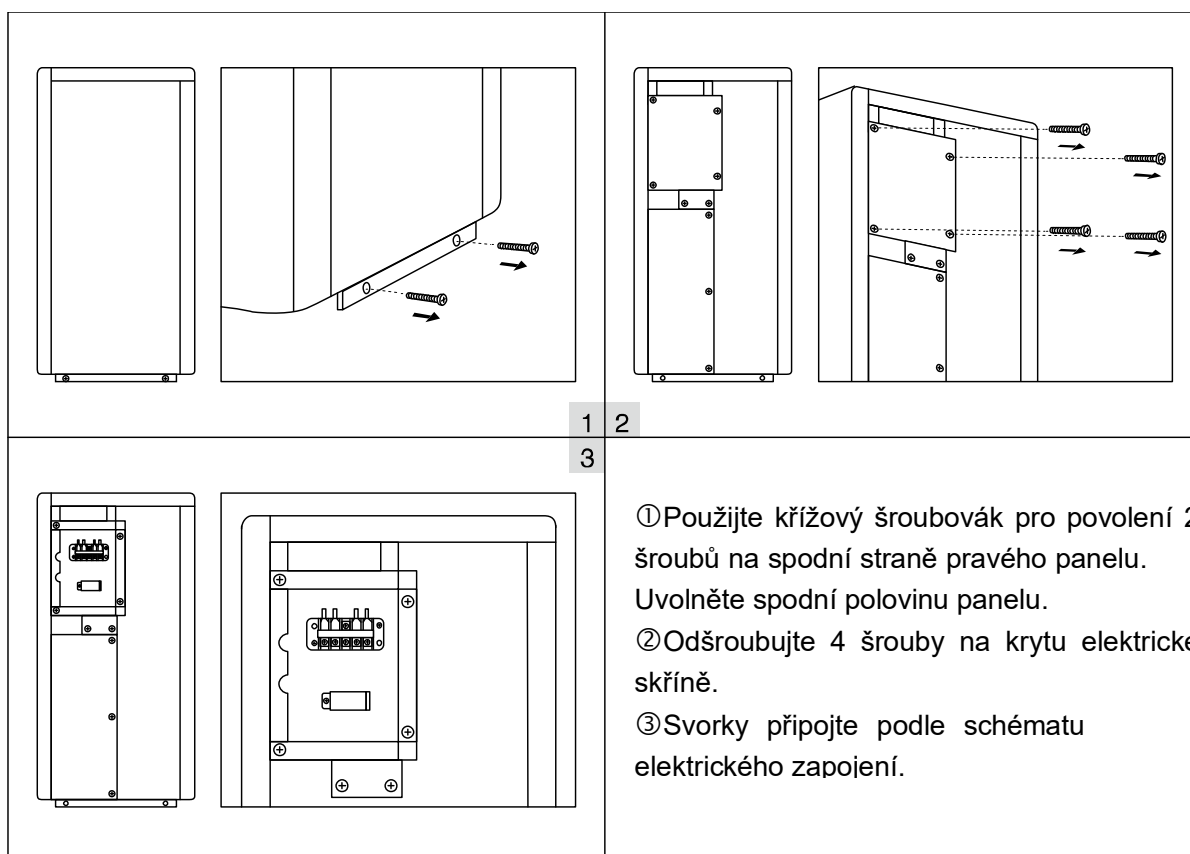

2. Schéma elektrického zapojení

A. Pro elektrické napájení: 230V 50Hz

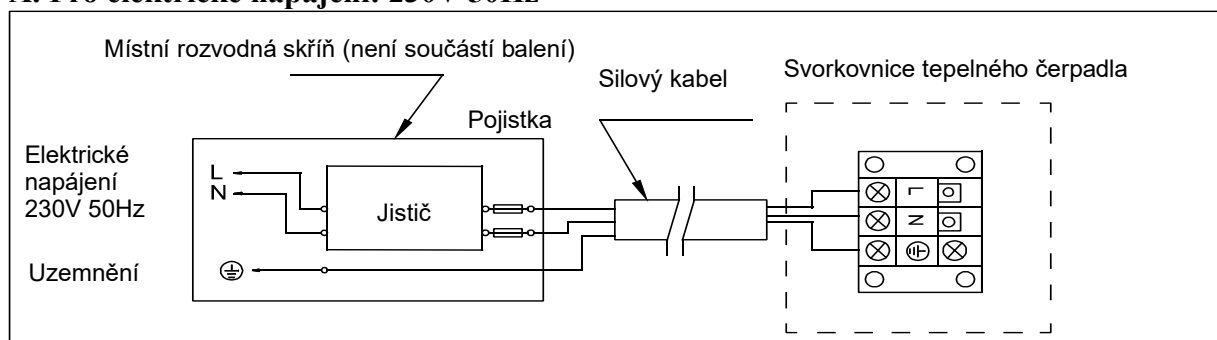

B. Pro elektrické napájení: 400V 50Hz

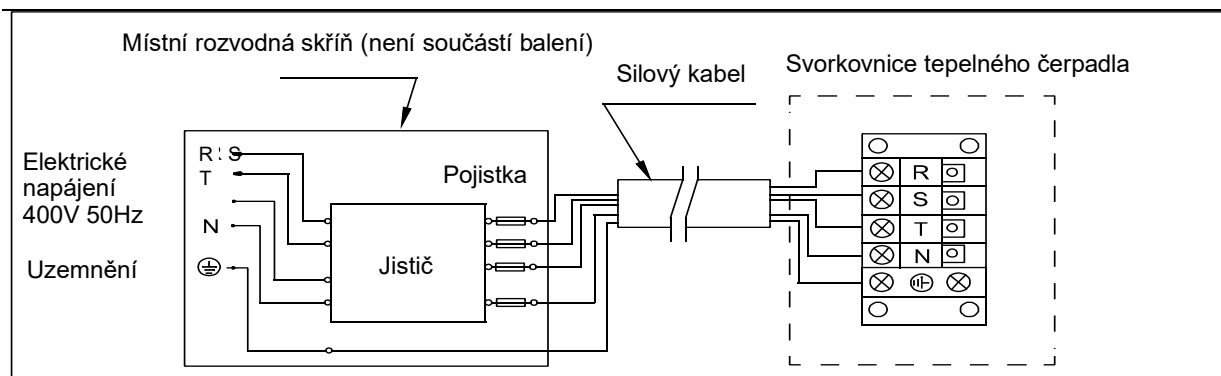
**Poznámka:**

⚠ Musí být pevně připojen, není povoleno žádné zástrčky

- pro bezpečné použití v zimě se důrazně doporučuje použít funkci priority ohřevu.
- Podrobné schéma elektrického zapojení viz příloha 1.

3. Možnosti pro ochranná zařízení a specifikace kabelů

MODEL		X20-09C	X20-11C	X20-14C	X20-16C	X20-18C	X20-22C
Jistič	Maximální odběr (A)	11.0	12.0	15.0	19.0	20.0	22.5
	Jmenovitý zbytkový akční proud (mA)	30	30	30	30	30	30
Maximální vstupní proud (A)		9.0	10.0	12.5	16.0	16.5	18.5
Jistič (A)		11.0	12.0	15.0	19.0	20.0	22.5
Napájecí kabel (mm ²)		3×2.5	3×2.5	3×2.5	3×2.5	3×2.5	3×4
Signální kabel (mm ²)		3×0.5	3×0.5	3×0.5	3×0.5	3×0.5	3×0.5

MODEL		X20-26C	X20-26CT	X20-32C	X20-32CT	X20-40CT
Jistič	Maximální odběr (A)	24.5	10.0	28.5	11.3	15.0
	Jmenovitý zbytkový akční proud (mA)	30	30	30	30	30
Maximální vstupní proud (A)		20.5	8.0	24.0	9.4	12.5
Jistič (A)		24.5	10.0	28.5	11.3	15.0
Napájecí kabel (mm ²)		3×4	5×2.5	3×6	5×2.5	5×2.5
Signální kabel (mm ²)		3×0.5	3×0.5	3×0.5	3×0.5	3×0.5

POZNÁMKA: výše uvedené údaje platí pro napájecí kabel ≤ 5m. Pokud je délka napájecího kabelu > 5m, je nutno průměr vodičů zvětšit. Signální kabel je možno prodloužit na maximálně 50 m.

2.3. Kontrola po instalaci

⚠ Před zapnutím čerpadla prosím pečlivě zkontrolujte všechny kabely.

2.3.1. Kontrola před použitím

- Instalaci celého tepelného čerpadla a připojení potrubí zkontrolujte podle schématu připojení potrubí;

- Elektrické zapojení zkontrolujte podle schématu elektrického zapojení a připojení uzemnění;
- Zkontrolujte správné připojení síťového napájení;
- Zkontrolujte, zda nejsou žádné překážky před vstupem a výstupem vzduchu z tepelného čerpadla

2.3.2. Zkouška

- Pro dosažení dlouhé životnosti se uživateli doporučuje zapnout oběhové čerpadlo dříve než tepelné čerpadlo a vypnout tepelné čerpadlo dříve než oběhové čerpadlo.
- Uživatel by měl zapnout oběhové čerpadlo a zkontrolovat, jestli nedochází k úniku vody; Zapněte napájení a stiskněte tlačítko ON/OFF tepelného čerpadla a nastavte požadovanou teplotu na ovládacím panelu.
- Tepelné čerpadlo je pro vlastní ochranu vybaveno funkcí prodlevy spuštění. Při zapnutí tepelného čerpadla se ventilátor zapne za 3 minuty, za dalších 30 sekund se zapne kompresor.
- Po zapnutí tepelného čerpadla zkontrolujte, zda z něj nevycházejí žádné nenormální zvuky.
- Zkontrolujte nastavení teploty

2.4. Údržba a zazimování

2.4.1. Údržba

⚠ Údržbu musí provádět jednou za rok kvalifikovaný profesionální technik.

- Elektrické napájení tepelného čerpadla vypněte před čištěním, kontrolou a opravou. Nedotýkejte se elektronických dílů dokud LEDkontrolky na PCB nezhasnou.
- Výparník čistěte čistícími prostředky pro domácnost nebo čistou vodou, NIKDY nepoužívejte benzín, rozpouštědla nebo paliva.
- Šrouby, kabely a přípojky pravidelně kontrolujte.

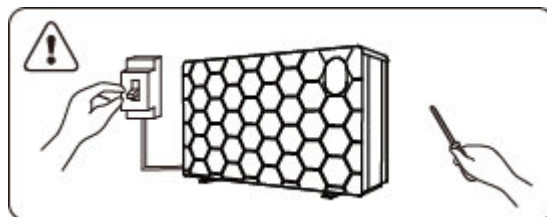

2.4.2. Zazimování

V zimním období, pokud neplavete, odpojte elektrickou přípojku a vypusťte vodu z tepelného čerpadla. Při používání tepelného čerpadla při teplotách po 2 °C zajistěte trvalý průtok vody.

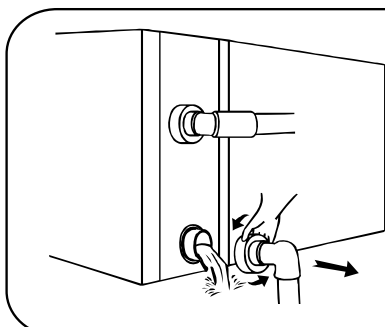

⚠ Důležité:

Odšroubujte vodní přípojku vstupního potrubí aby vytekla voda.
Pokud voda v zařízení v zimě zmrzne, může dojít k poškození titanového výměníku.

3. Odstraňování běžných závad

ZÁVADA	PŘÍČINA	ODSTRANĚNÍ
Tepelné čerpadlo neběží	Chybí napájení	Počkejte, až se obnoví dodávka proudu
	Hlavní spínač je vypnutý	Zapněte napájení
	Spálená pojistka	Zkontrolujte a vyměňte pojistku
	Vypínač je vypnutý	Zkontrolujte a zapněte vypínač
Ventilátor běží ale při nedostatečném ohřevu	Výparník je ucpaný	Odstraňte všechny překážky
	Výstup vzduchu je ucpaný	Odstraňte všechny překážky
	3 minutová prodleva	Počkejte
Displej je normální, ale tepelné čerpadlo netopí	Je nastavena příliš nízká teplota	Nastavte správnou topnou teplotu
	3 minutová prodleva	Počkejte
Pokud výše uvedená řešení nepomohou, obraťte se na firmu, která provedla instalaci, s podrobnými informacemi a číslem modelu. Nepokoušejte se sami o opravu.		

POZOR! Nepokoušejte se opravovat tepelné čerpadlo sami, abyste se vyhnuli jakémukoli riziku.

4. Kód závady

ČÍSLO	Displej	Popis není závada
1	E3	Nízký, nebo žádný průtok vody
2	E5	Ochrana před nestabilitou napájení
3	E6	Nadměrný teplotní rozdíl mezi vstupní a výstupní vodou (ochrana proti nedostatečnému průtoku vody)
4	Eb	Ochrana před příliš vysokou / nízkou okolní teplotou
5	Ed	Upozornění na odmrazování
6	OFF	Odpojení zákaznického spínače DIN2
ČÍSLO	Displej	Popis závady
1	E1	Ochrana proti vysokému tlaku chladiva
2	E2	Ochrana proti nízkému tlaku chladiva
3	E4	Fáze nemají ochranu (platí pro třífázové modely)
4	E7	Ochrana před nízkou výstupní teplotou vody
5	E8	Ochrana před vysokou výstupní teplotou vody
6	EA	Ochrana před přehřátím výparníku
7	P0	Závada komunikace řídicí jednotky
8	P1	Závada snímače vstupní teploty vody
9	P2	Závada snímače výstupní teploty vody
10	P3	Závada snímače výstupní teploty chladiva
11	P4	Snímač teploty trubek topné spirály (výparníku)
12	P5	Chladicí (titanový výměník tepla) snímač teploty trubky cívky
13	P6	Chladicí (titanový výměník tepla) snímač teploty trubky cívky
14	P7	Závada snímače okolní teploty
15	P8	Závada snímače teploty topného kabelu
16	P9	Závada proudového snímače
17	PA	Závada restartu paměti
18	F1	Závada elektroniky modulu kompresoru
19	F2	Závada PFC modulu
20	F3	Závada zapnutí kompresoru
21	F4	Závada provozu kompresoru
22	F5	Nadproudová ochrana modulu kompresoru
23	F6	Ochrana modulu kompresoru proti přehřátí
24	F7	Proudová ochrana
25	F8	Ochrana topného kabelu proti přehřátí
26	F9	Závada motoru ventilátoru
27	Fb	Kondenzátor nemá ochranu proti přebíjení
28	FA	Modul PFC proti současné ochraně
29	8888	Selhání komunikace

Příloha 1: Schéma elektrického zapojení priority ohřevu (volitelně)

Pro vodní čerpadlo: Napětí 230 V, výkon ≤ 500 W

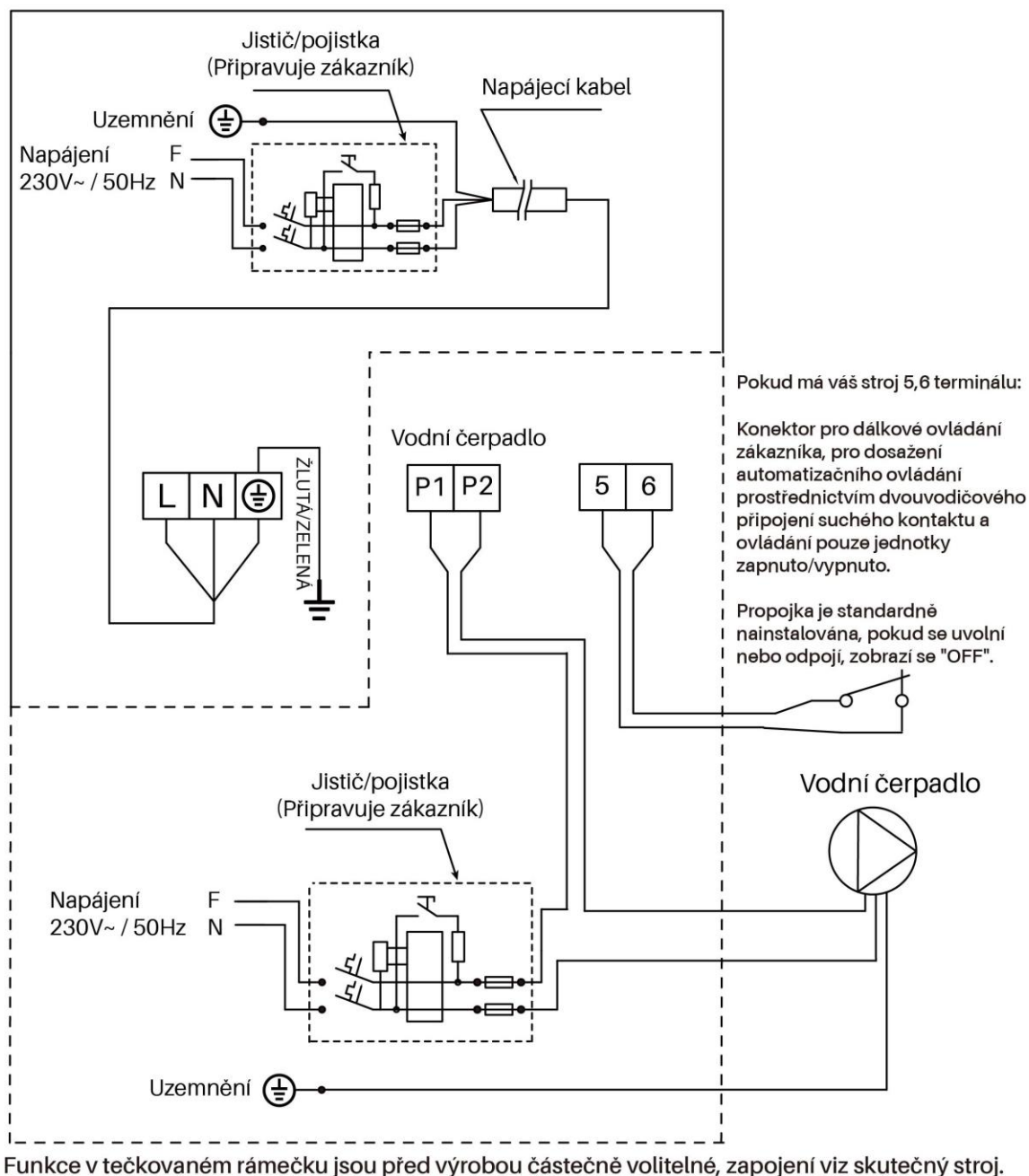

Příloha 2: Schéma elektrického zapojení priority ohřevu (volitelně)

Pro vodní čerpadlo: Napětí 230 V, výkon > 500 W

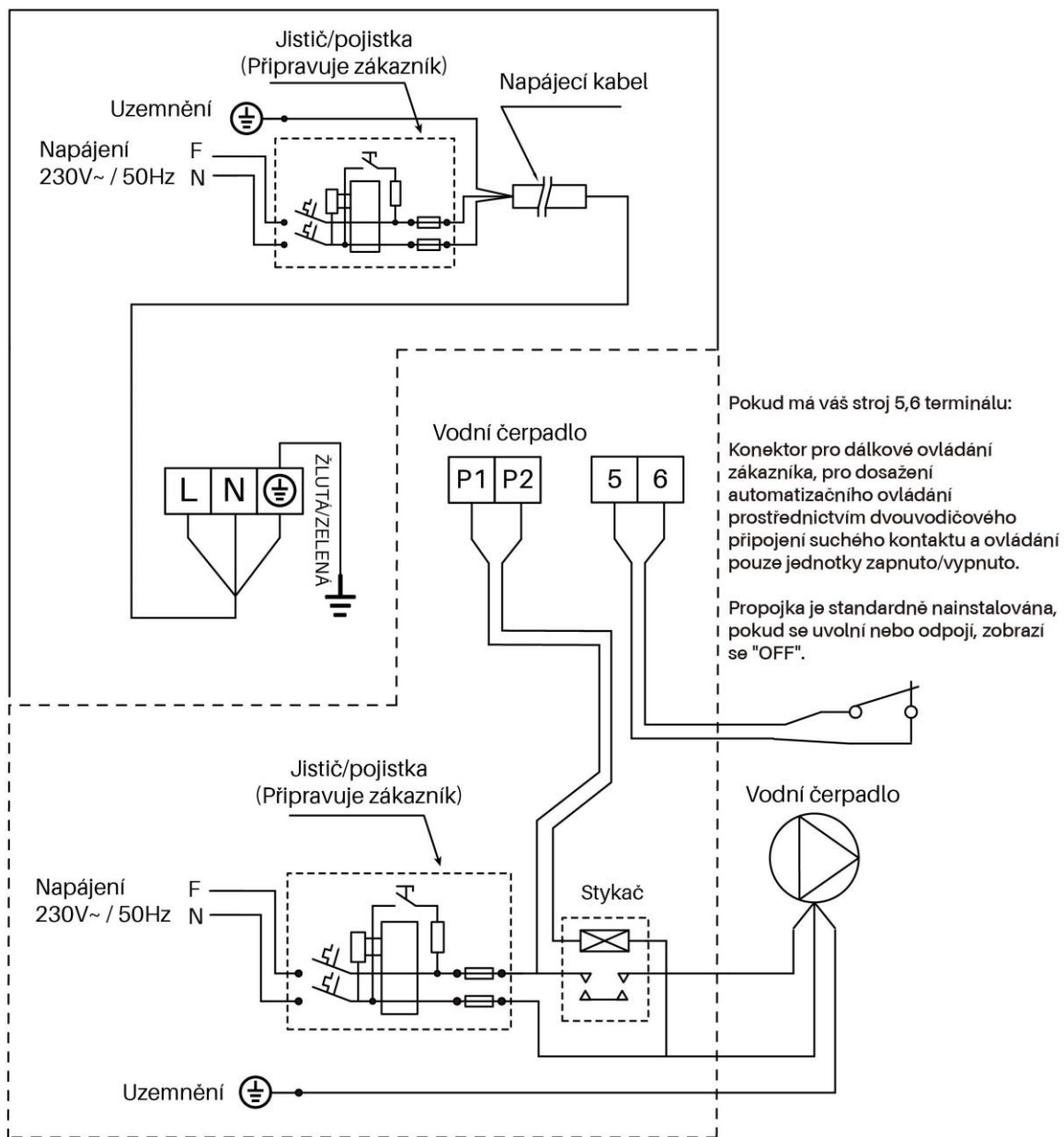

Funkce v tečkovaném rámečku jsou před výrobou částečně volitelné, zapojení viz skutečný stroj.

Příloha 3: Schéma elektrického zapojení priority ohřevu (volitelně)

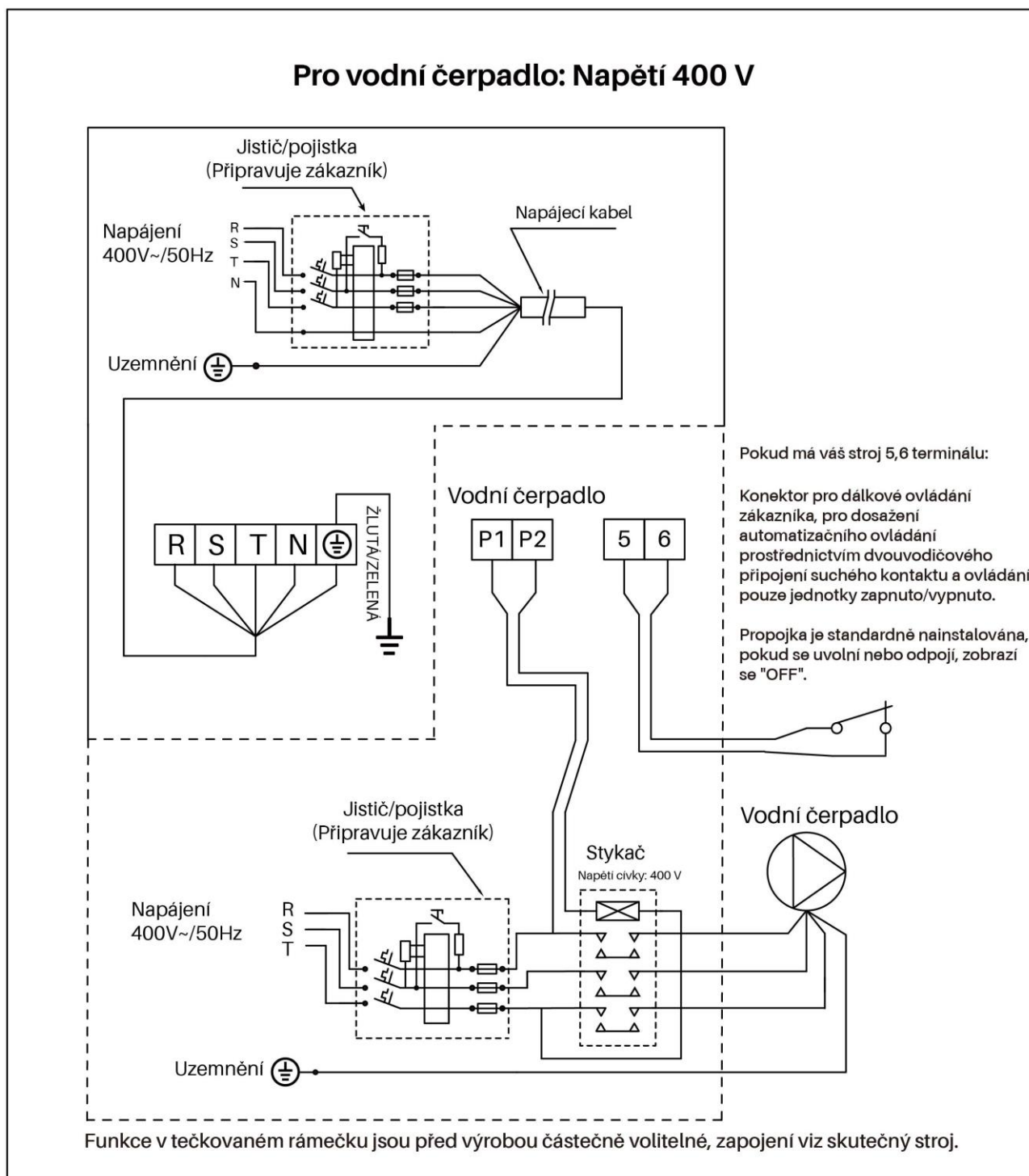
**Paralelní připojení s časovačem filtrace**

Pokud chce uživatel připojit časovač vodního čerpadla, měl by instalatér zapojit časovač vodního čerpadla a vodní čerpadlo tepelného čerpadla paralelně. Vodní čerpadlo se tak může spustit, když je připojen časovač vodního čerpadla nebo zapojení vodního čerpadla tepelného čerpadla, a vodní čerpadlo se vypne pouze tehdy, když jsou obě zařízení odpojena současně.

5. Stažení aplikace



Mobilní zařízení se systémem Android stahujte z

iPhone stahujte z



5.1 Registrace účtu

a) Registrace pomocí čísla mobilního telefonu/e-mailu

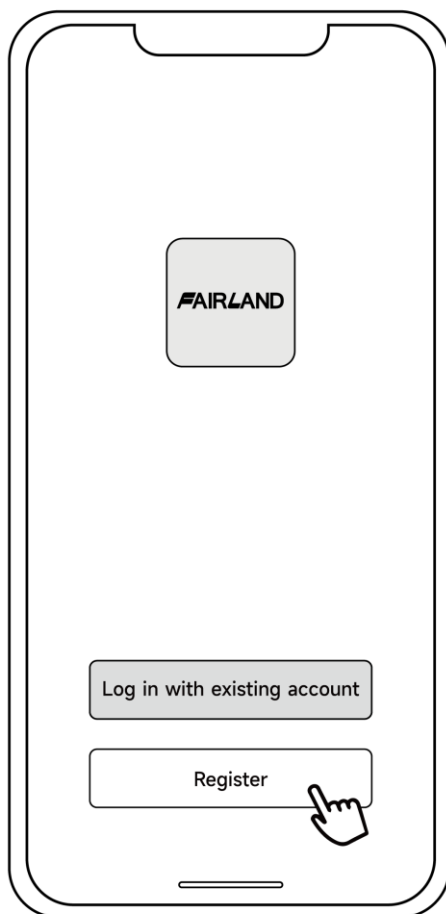

b) Registrace čísla mobilního telefonu



5.2 Vytvoření rodiny

Nastavte jméno rodiny a vyberte místnost zařízení

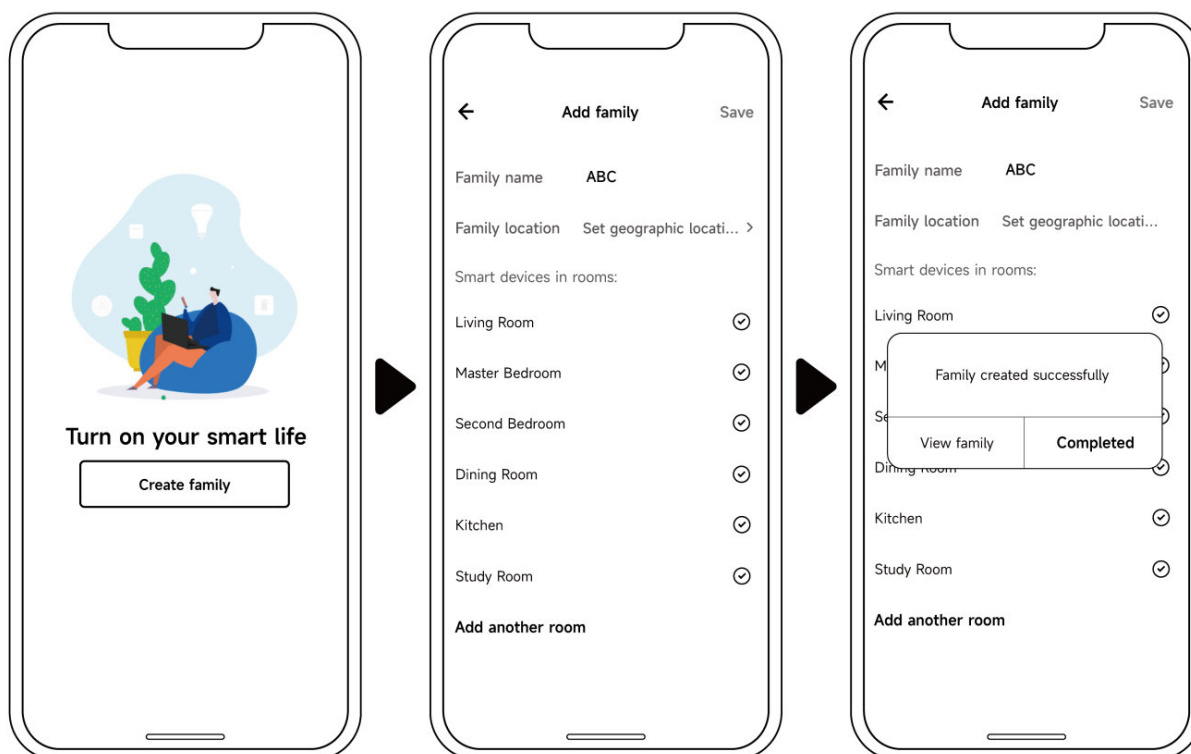



5.3 Tři způsoby vázání zařízení

Nejprve připojte telefon k síti Wi-Fi. Wifi připojení



5.4.1 Automatické vyhledávání (Bluetooth)

- Zkontrolujte, zda je v telefonu povolena funkce Bluetooth.
- Po odemknutí obrazovky stiskněte na 3 sekundy tlačítko   bude rychle blikat a vstoupí do stavu vazby Wi-Fi.
- Klikněte na tlačítko "Add Device" (Přidat zařízení), počkejte, až aplikace vyhledá zařízení, a klikněte na tlačítko "add" (Přidat), poté postupujte podle níže uvedených pokynů a dokončete vazbu zařízení.

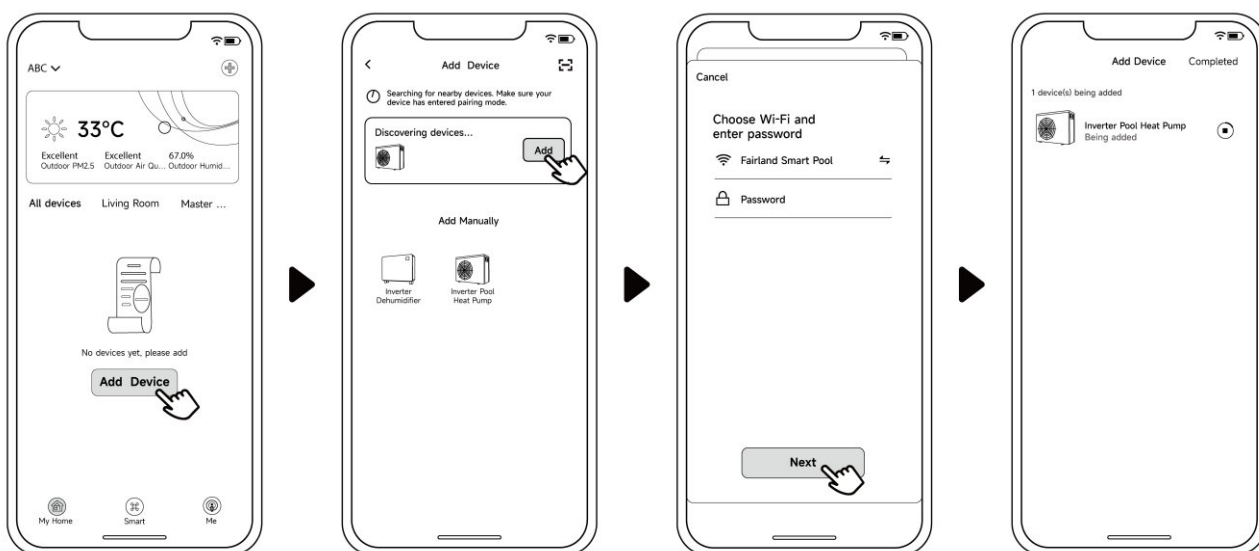



Poznámka:

- Skenování bude chvíli trvat, buďte prosím trpěliví.
- Tuto metodu mohou používat pouze moduly Wi-Fi s funkcemi Bluetooth.

5.4.2 Režim EZ (snadné připojení) a)

Aktivace modulu Wi-Fi

Po odemknutí obrazovky stiskněte na 3 sekundy tlačítko   bude rychle blikat a vstoupí do stavu vazby Wi-Fi.

b) Klikněte na tlačítko "Add device" (Přidat zařízení) a podle níže uvedených pokynů dokončete vazbu.  se na obrazovce zobrazí po úspěšném připojení Wi-Fi.

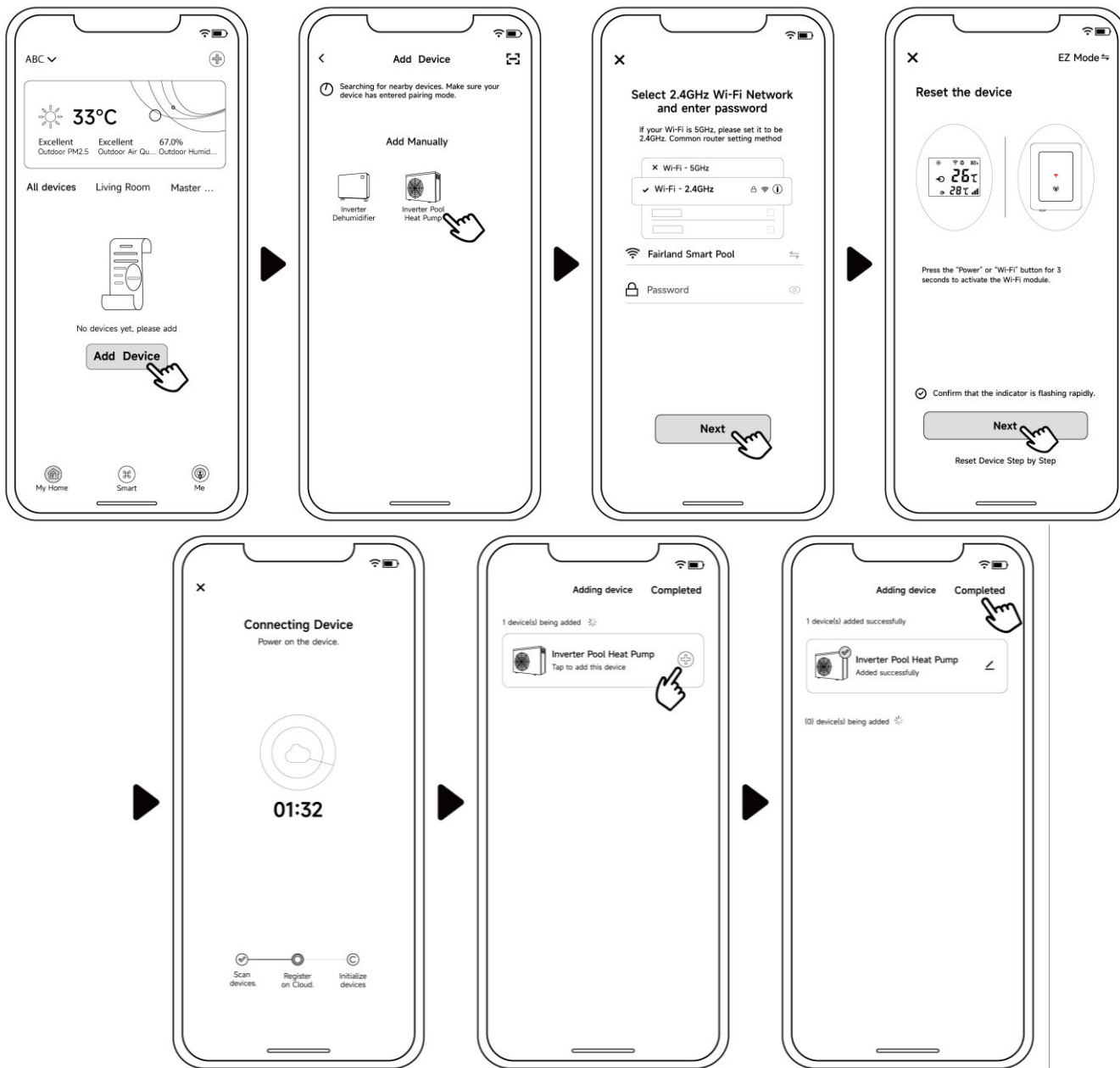



Poznámka:

1. Po povolení vyhledání APP může automaticky přečíst název Wi-Fi.
2. Před kliknutím na tlačítko "Completed" je třeba jednou kliknout na tlačítko "+".

5.4.3 Režim AP Aktivace

modulu Wi-Fi

- a) Po odemknutí obrazovky stiskněte na 10 sekund tlačítko , pomalu začne blikat , čímž vstoupíte do stavu vazby Wi-Fi.
- b) Klikněte na tlačítko "Add device" (Přidat zařízení) a podle níže uvedených pokynů dokončete vazbu.  se na obrazovce zobrazí po úspěšném připojení Wi-Fi.

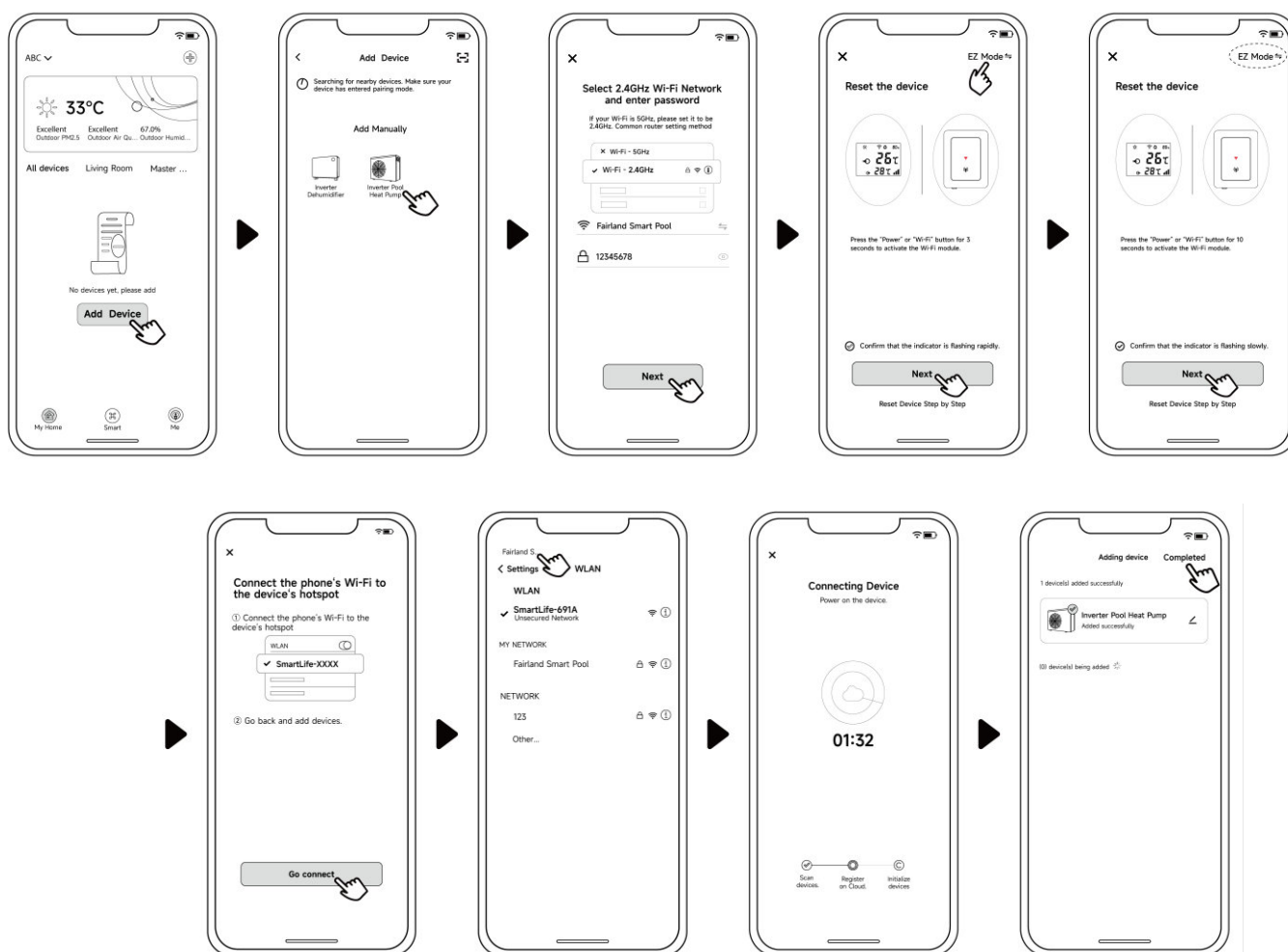

Poznámka: Pokud nenaskočí automaticky, klikněte na "Potvrdit připojení k hotspotu, další"

5.4.4 Pokud se připojení nezdaří, zkontrolujte, zda jsou název sítě a heslo správné. A váš směrovač, mobilní telefon a zařízení jsou co nejblíže.

5.4.5 Opětovné navázání Wi-Fi (při změně hesla Wi-Fi nebo konfigurace sítě)

Stiskněte tlačítko  na 10 sekund,  bude pomalu blikat po dobu 60 sekund. Poté

bude  vypnutý. Původní vazba bude odstraněna. Při opětovném vázání postupujte podle výše uvedených kroků.

Poznámky: Ujistěte se, že je router nakonfigurován na frekvenci 2,4 GHz.

5.5 Návod k obsluze

Následující pokyny se týkají tepelných čerpadel s funkcí vytápění a chlazení.

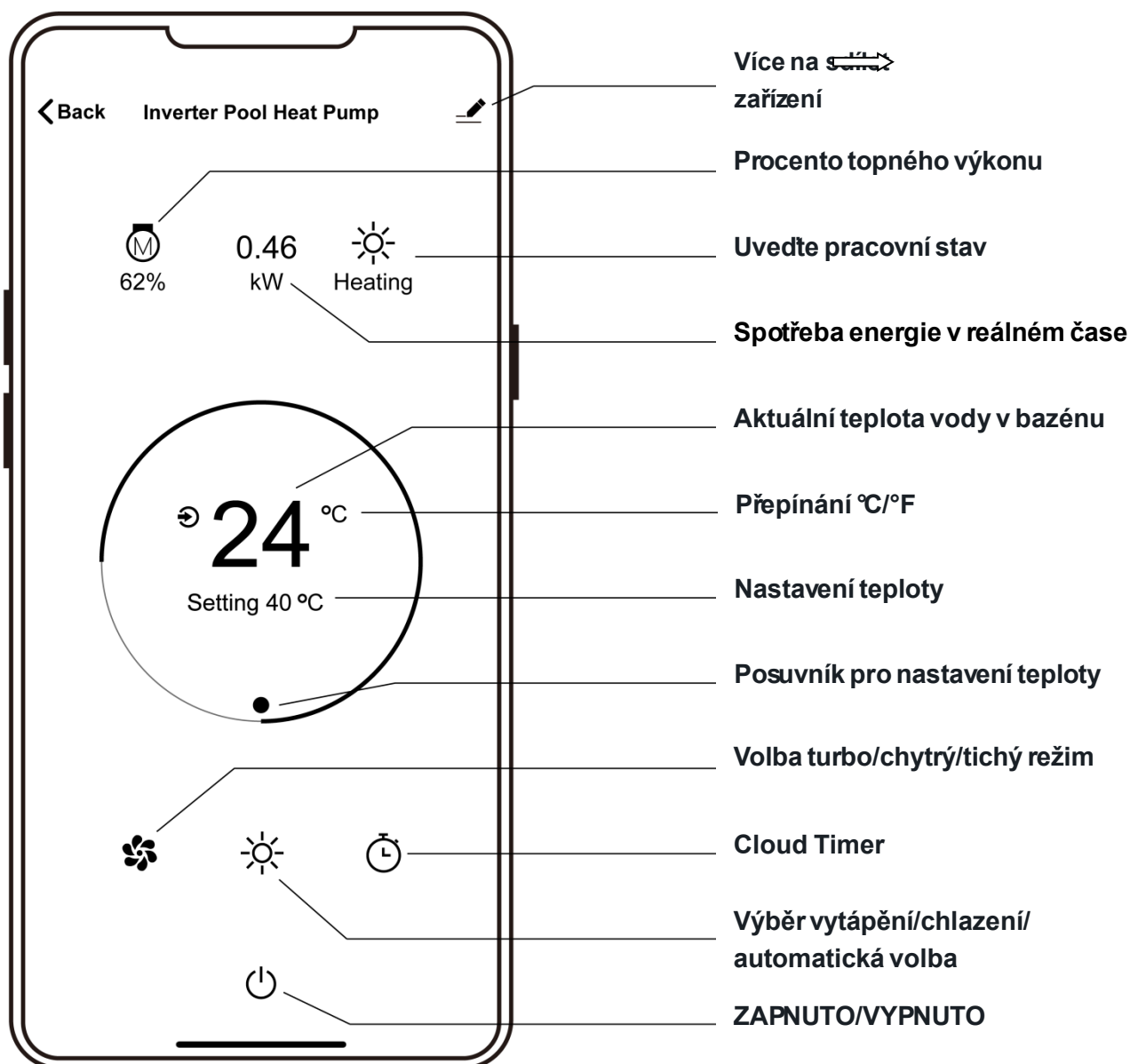

5.6 Sdílení zařízení s členy rodiny

Pokud chtějí zařízení ovládat i členové vaší rodiny, můžete po vázání.

Nejprve nechte své rodinné příslušníky zaregistrovat APP a poté může správce pracovat podle níže uvedeného postupu (následující obrázky jsou pouze orientační):

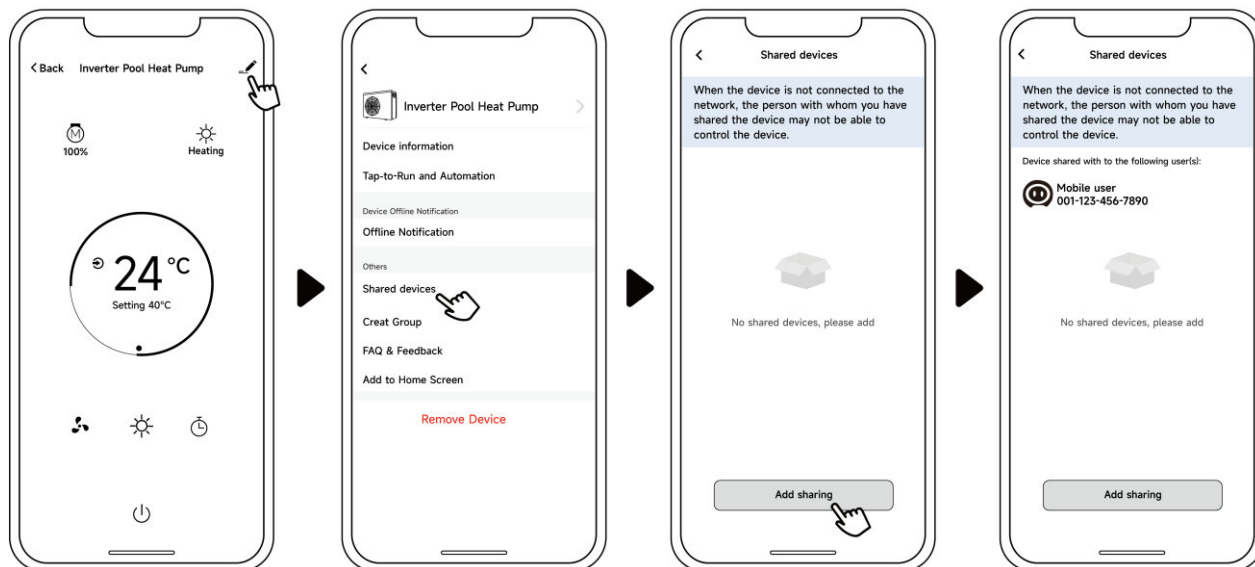

Po přihlášení do aplikace APP se členům vaší rodiny zobrazí toto tepelné čerpadlo.

Upozornění: 1. Předpověď počasí je pouze orientační.

2. APP může být aktualizována bez předchozího upozornění.

Výrobce si vyhrazuje právo konečného výkladu.

Výrobce si vyhrazuje právo kdykoliv a to i bez předchozího upozornění změnit specifikace, či

design produktu bez jakékoliv důsledné odpovědnosti.